

PUPITRE
ROLL
ESCOLAR

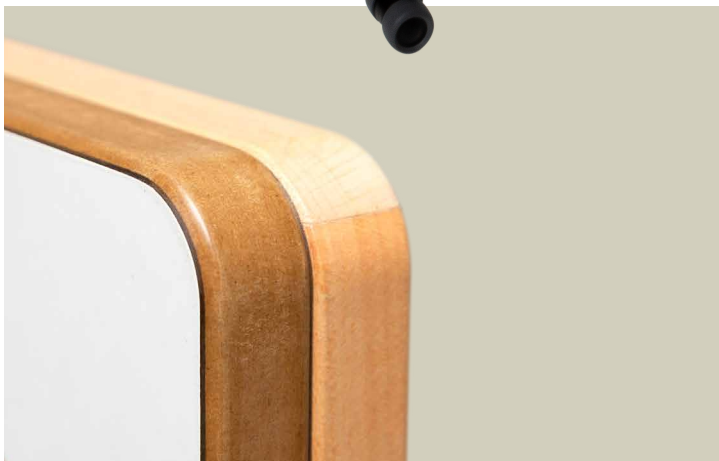
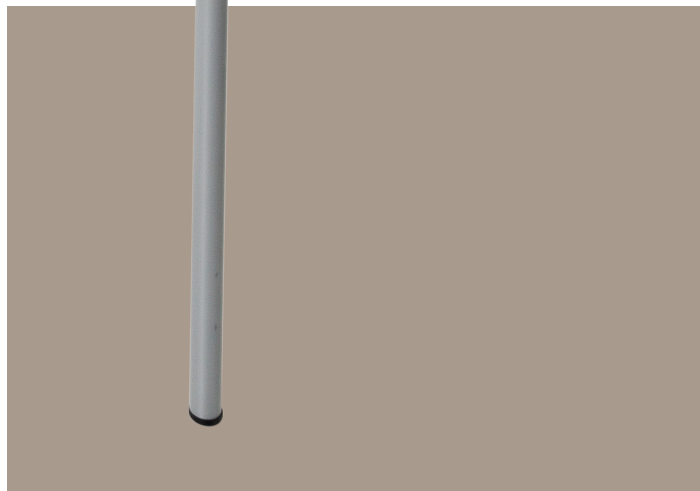

CROM
-2

ROLL

MESA FUNCIONAL que permite dar soluciones prácticas y aprovechar el uso del espacio.

TAULA FUNCIONAL que permet donar solucions pràctiques i millorar l'aprofitament de l'espai.

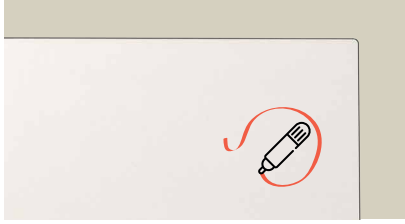

TABLERO CON BASE MDF de 19 mm y superficie HPL tipo fórmica o similar disponible en varios colores. **Opción en BLANCO ROTULABLE.**
TAULELL AMB BASE MDF de 19 mm i superfície HPL tipus fórmica o similar disponible en diversos colors. **Opció en BLANC RETOLABLE.**

ESTRUCTURA METÁLICA SOLDADA (Ø25x1,5 mm). Pintura en polvo epoxi de toda la paleta RAL.

Consultar precios para colores fuera de carta.
ESTRUCTURA METÀL·LICA SOLDADA (Ø25x1,5 mm). Pintura en pols epoxi amb possibilitat d'aplicar tota la paleta RAL.



TABLERO FENÓLICO DE 10/12 mm de grosor. Fibras de densidad compacta. Resina fenólica, hidrófuga y de alta resistencia. **Consultar colores.**
TAULELL FENÒLIC DE 10/12 mm de gruix. Fibras de densitat compacta. Resina fenòlica, hidròfuga i d'alta resistència. **Consulteu-ne els colors.**

BANDEJA INFERIOR PORTA-OBJETOS de rejilla con ganchos de varilla calibrada a ambos lados.

SAFATA INFERIOR PORTAOBJECTES de reixa amb penjadors de barreta calibrada a ambdues bandes.



TABLERO COMPACTMEL de 12 mm de grosor disponible en 7 colores (ver la paleta de colores en la página siguiente).
TAULELL COMPACTMEL de 12 mm de gruix disponible en 7 colors (vegeu la paleta de colors a la pàgina següent).



TABLERO de 22 mm de grosor de madera con superficie de **HPL + compensador** inferior tipo fórmica o similar canteado con madera maciza de **haya natural** barnizada.

TAULER de 22 mm de gruix de fusta amb superfície de **HPL + compensador** inferior tipus fórmica o similar cantonejat amb fusta massissa de **faig natural** envernissat.

En la opción DM de 19 mm se ofrece acabado con **compensador inferior. Esquinas redondeadas** para afianzar la seguridad en el aula.

A l'opció dm de 19 mm s'ofereix acabat amb **compensador inferior. Cantonades arrodonides** per refermar la seguretat a l'aula.

Para atenuar el ruido en las aulas, incorporan **accesorios intermedios de media caña** de plástico entre la estructura metálica y el tablero, así como **tacos de doble dureza que reducen las vibraciones.**

Per atenuar el soroll a les aules, incorporen **accessoris intermedis de mitja canya de plàstic** entre l'estructura metàl·lica i el tauler, així com **topalls de doble duresa que redueixen les vibracions.**

RUEDAS de Ø40 mm **resistentes y respetuosas** con los suelos sensibles. El núcleo es de poliamida y el rodamiento de poliuretano.

RODES de Ø40 mm **resistents i respectuosos** amb els sòls sensibles. El nucli és de poliamida i el rodament de poliuretà.

MEDIDAS / MIDES

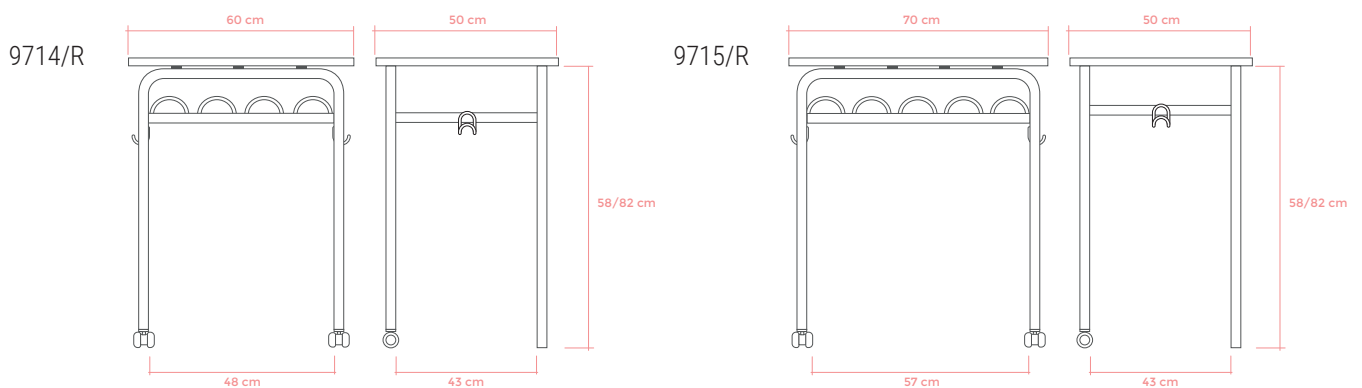

PESO
PES  10 kg

GROSOR / GRUIX

	MDF + HPL 19 mm	CANTO HAYA / CANTELL FAIG 22 mm
	COMPACTMEL 12 mm	FENÓLICO / FENÒLIC 10 mm 12 mm





COLORES ESTRUCTURA METÁLICA / COLORS ESTRUCTURA METÀL·LICA

PALETA DE COLORES DE PINTURA EPOXI / PALETA DE COLORES DE PINTURA EPOXI

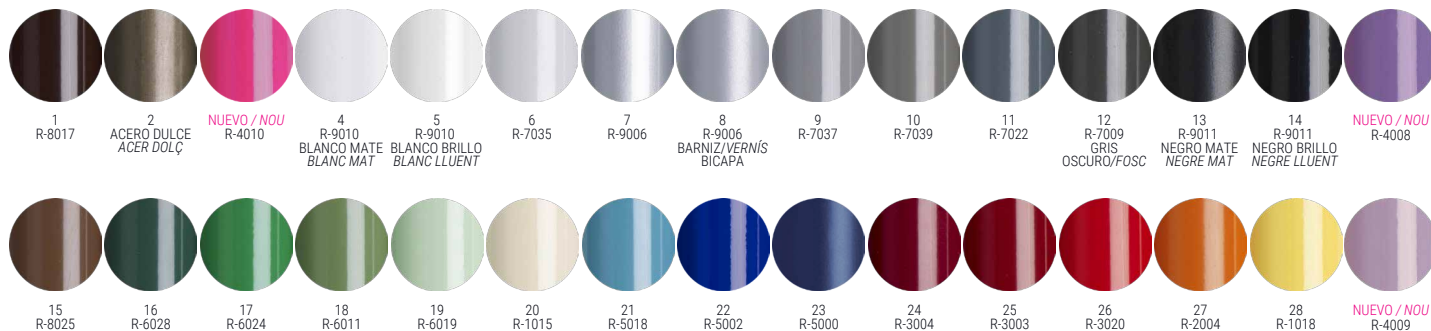

COLORES PARA TABLEROS / COLORS PER A TAULELLS

GAMA DE COLORES PARA LA SUPERFICIE DEL TABLERO / GAMMA DE COLORES PER A LA SUPERFÍCIE DEL TAULELL

HPL FÓRMICA O SIMILAR / FÒRMICA O SIMILAR

NÚMERO DE COLORES
INDEFINIDO. CONSULTAR GAMA.
NOMBRE DE COLORES INDEFINITS.
CONSULTEU-NE LA GAMMA.



CONSULTAR COLORES
CONSULTEU-NE ELS COLORES

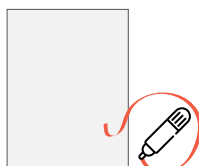

BLANCO ROTABLE
BLANC RETOLABLE

FENÓLICO DE 10/12 mm / FENÒLIC DE 10/12 mm

NÚMERO DE COLORES
INDEFINIDO. CONSULTAR GAMA.
NOMBRE DE COLORES INDEFINITS.
CONSULTEU-NE LA GAMMA.



CONSULTAR COLORES
CONSULTEU-NE ELS COLORES

COMPACTMEL DE 12 mm. 7 COLORES / 7 COLORS

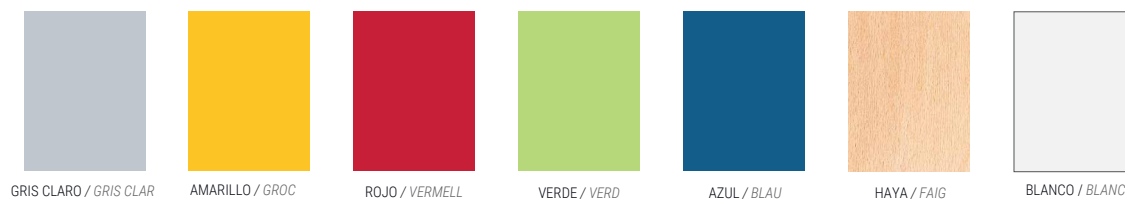

TALLAS / TALLEES

SEGÚN LA NORMATIVA EUROPEA **UNE-EN 1729-1** / SEGONS LA NORMATIVA EUROPEA **UNE-EN 1729-1**

TALLA TALLA	EDAD EDAT	ALTURA ALÇADA	ASIENTO SEIENT	MESA TAULA
I	7-8	119-142	36	58
P	9-11	133-159	39	64
M	12-14	146-176	43	70
G	+14	159-188	46	76
EXTRA	+16	>190	46	82

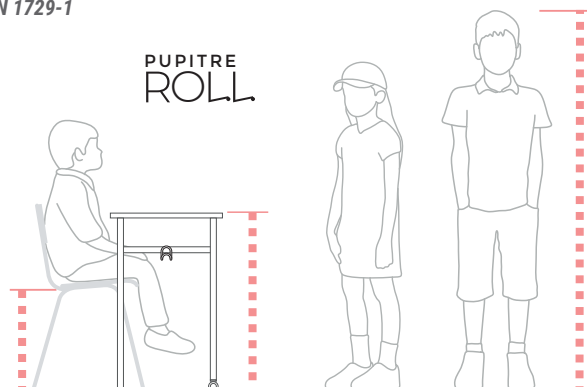

CONSULTAR MEDIDAS ESPECIALES / CONSULTEU-NE MIDES ESPECIALS

Las sillas y mesas de CROM-2 para centros educativos han sido diseñadas y fabricadas según las normativas de aplicación correspondientes. Dimensiones, requisitos de seguridad y métodos de ensayo según UNE EN 1729-1: 07 / UNE EN 1729-2:07.

Les cadires i taules de CROM-2 per a centres educatius han estat dissenyades i fabricades segons les normatives d'aplicació corresponents. Dimensions, requisits de seguretat i mètodes d'assaig segons UNE EN 1729-1: 07 / UNE EN 1729-2:07.

Diseño, desarrollo y fabricación propios

Disseny, desenvolupament i fabricació propis



CONSEJOS DE USO

- Uso recomendado para mayores de 6 años.
- Ideal para la flexibilidad del aula y espacios comunes.
- Permite múltiples configuraciones para entornos de trabajo colaborativo.
- Movable.
- Uso para interior.
- ADVERTENCIA: No superar el peso máximo recomendado y no ponerse de pie o arrodillarse sobre la mesa.

CONSELLS D'ÚS.

- Us recomanat per a persones de més de 6 anys.
- Ideal per a la flexibilitat de l'aula i espais comuns.
- Permet múltiples configuracions per a entorns de treball col·laboratiu.
- Movable.
- Ús per a interior.
- ADVERTIMENT: No supereu el pes màxim recomanat i no us poseu drets damunt la taula ni us hi agenol·leu.



MONTAJE DE FÁBRICA

- Todo nuestro mobiliario ha superado el control de calidad en fábrica antes de ser comercializado.

MUNTATGE EN FÀBRICA

- Tot el nostre mobiliari ha superat el control de qualitat en fàbrica abans de ser comercialitzat.



CUIDADO Y LIMPIEZA

- Limpiar con un paño húmedo o una esponja con agua y jabón. Secarlo.
- No usar limpiadores abrasivos, blanqueadores, solventes químicos y detergentes fuertes.

CURA I NETEJA

- Netegeu amb un drap humit o una esponja amb aigua i sabó. Assequeu-ho.
- No useu netejadors abrasius, blanquejants, solvents químics i detergents forts.



MANTENIMIENTO

- Comprobar periódicamente que las uniones no han sufrido ningún desperfecto y que siguen correctamente fijadas, en buen estado y funcionando.
- Retirar el producto del servicio si se detecta cualquier anomalía y contactar con nuestro servicio de atención al cliente.

MANTENIMENT

- Comproveu periòdicament que les unions no presenten cap desperfecte i que segueixen correctament fixades, en bon estat i funcionant.
- Retireu el producte del servei si detecteu qualsevol anomalia i contacteu amb el nostre servei d'atenció al client.



FABRICACIÓN 100% NACIONAL

FABRICACIÓ 100% NACIONAL



GARANTÍA

- 2 años de garantía limitada.

GARANTIA

- 2 anys de garantia limitada.



FABRICACIÓN PROPIA

FABRICACIÓ PRÒPIA



DISEÑO PERSONALIZADO

DISSENY PERSONALITZAT



INFINIDAD DE COLORES

INFINITAT DE COLORS



RESISTENCIA Y DURABILIDAD

RESISTÈNCIA I DURABILITAT



TALLAS ESPECIALES

TALLES ESPECIALS



ASISTENCIA TÉCNICA

ASSISTÈNCIA TÈCNICA